

Контакторы серии КМ-103



Сертификат соответствия требованиям Системы сертификации ГОСТ Р выдан ООО «ЦЕНТР ПО СЕРТИФИКАЦИИ, СТАНДАРТИЗАЦИИ И СИСТЕМАМ КАЧЕСТВА ЭЛЕКТРО-МАШИНОСТРОИТЕЛЬНОЙ ПРОДУКЦИИ» (ООО «Элмаш»), основанным в 1986г. в качестве государственного центра по испытаниям электрических машин в составе института «ВНИИСМИ». ООО «Элмаш» имеет международное признание в качестве испытательной лаборатории с 1995 года и является одним из самых авторитетных центров России в области испытаний и сертификации электрооборудования. В этом центре оформляют свои сертификаты также такие компании как Schneider Electric, ABB и Legrand.

ОРТІЗ



Испытания на соответствие устройства требованиям российского стандарта ГОСТ Р проведены международным центром SEMKO (Швеция). Он был основан в 1925 году и стал основным государственным органом по сертификации в том числе электрооборудования. В настоящее время SEMKO входит в холдинг Intertek, являющийся признанным мировым лидером в сертификации и испытаниях.

Маркировка

95A

Номинальный рабочий ток — значение рабочего тока, определяемое в зависимости от напряжения. Полная таблица рабочих токов каждого аппарата, в зависимости от напряжения и категории применения нанесена на него в виде боковой наклейки.

11

Количество и вид контактов — первое число — это количество контактов НО (нормальных открытых), а второе — количество контактов НЗ (нормальных закрытых). Например, 10 означает 1 НО контакт и 0 контактов НЗ.

230В

Номинальное рабочее напряжение — в сочетании с номинальным рабочим током определяет категорию применения контактора — где и в каких электроустановках он может быть использован.

КОНТАКТОРЫ

www.dekraft.ru



DEKraft

Сфера применения

Контакты серии КМ-103 предназначены для пуска и останова асинхронных двигателей с короткозамкнутым ротором. Применяются в конвейерах, станках, компрессорах, насосах, лифтах, эскалаторах, тепловых пушках и завесах, системах управления отоплением, вентиляцией и кондиционированием и т.д., а также для коммутации осветительных сетей.

В комбинации с электротепловым реле перегрузки они также могут быть использованы в качестве мотор-стартера.

Контакты КМ-103 с типоразмерами 9А-95А оснащены двумя встроенными контактами 1НО+1НЗ, что существенно расширяет возможности использования контакторов. А также экономически эффективней, так как нет необходимости устанавливать контактные приставки, где достаточно двух дополнительных контактов.

Контакты КМ-103 с типоразмерами 115А-630А комплектуются приставкой контактной лицевой установки с дополнительными контактами 1НО+1НЗ.

Широкий выбор контакторов с различными напряжениями катушек управления от 24В до 380В расширяет функциональные возможности их применения.

Принцип действия

При подаче номинального напряжения на катушку она втягивает сердечник, и этим замыкает группу силовых и вспомогательных контактов. При достижении напряжения ниже порогового уровня на отпусkanie контакты размыкаются.

К контакторам серии КМ-103 предлагается следующий ассортимент аксессуаров:

- Реле электротепловые серии РТ-03;
- Приставки контактные боковой и лицевой установки серии ПК-03;
- Приставки выдержки времени лицевой установки серии ПВ-03;
- Механизмы блокировки серии БМ-03.

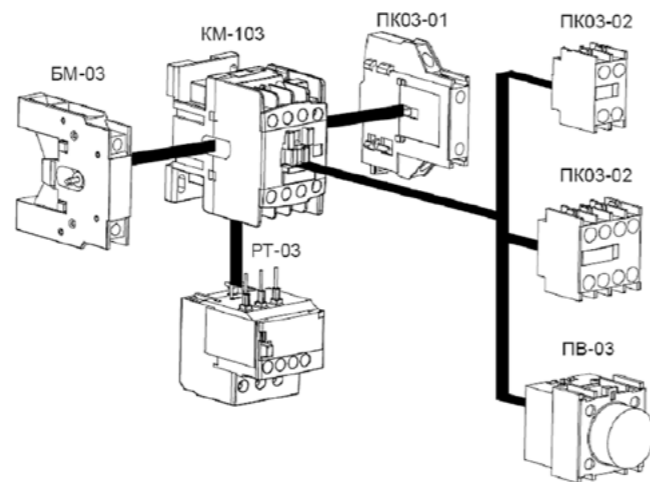

Преимущества

Транспортировка и хранение

Каждый контактор – в индивидуальной коробке, и в индивидуальном пакете. В комплект также входит технический паспорт.



Штрих-коды и артикулы на всех видах упаковки – на каждой индивидуальной, групповой, транспортной коробке и на поддоне делают продукт идеально простым в транспортировке и максимально приспособленным к требованиям розничной торговли и автоматизированного складского хранения.



Прочная групповая упаковка, в которую по 5 и 4 шт. упакованы индивидуальные коробки, снижает брак при транспортировке и позволяет удобнее перевозить и хранить товар.



Защитная этикетка-бандеролька на групповой коробке наклеена таким образом, что не разорвав ее, коробку невозможно открыть. Кроме того, она позволяет хранить коробки на полке как горизонтально, так и вертикально.



Монтаж

Встроенные дополнительные контакты

В каждый контактор 9-95А встроены два дополнительных контакта 1НО+1НЗ. Эксклюзивное предложение от DEKraft!

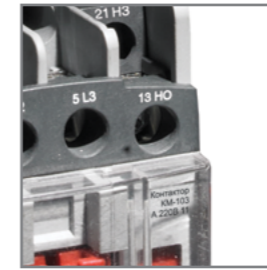

Стандартное крепление на DIN-рейку

ускоряет и облегчает монтаж контакторов в щиты. Все модели 9-95А имеют крепление на 35 мм DIN-рейку, а модели 40-95А устанавливаются в том числе и на 75 мм DIN-рейку.

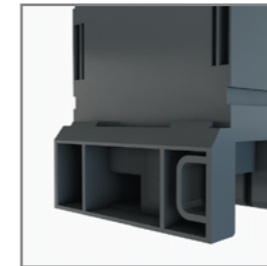

Двойные зажимы на контакторах от 40А до 95А

обеспечивают более качественный контакт и снижают потери тока.



Винты с внутренним шестигранником

обеспечивают высокую степень обжима при вибрации, а также имеют более длительный срок службы и низкую вероятность срыва шлица.



Механическая блокировка

сочетает в себе не только механическую, но и электрическую блокировку (2НЗ контакта) для контакторов 9-95А.



Использование

Малые габариты и дизайн, соответствующий последним западным промышленным стандартам

выгодно отличают контакторы КМ-103 от аналогов. Единый внешний вид моделей всей серии – от 9А до 630А позволяет добиться экономии места и более высокой культуры сборки.



Защитные крышки

на контакторах от 9А до 95А обеспечивают непопадание пыли внутрь контактора, а также защиту от случайного прикосновения.



Диапазон токов до 630А

позволяет использовать контакторы КМ-103 в составе практически всех наиболее распространенных щитов управления и распределения.

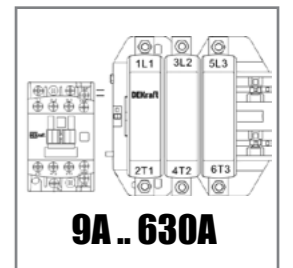

Широкий выбор катушек управления

на 24В, 36В, 110В, 220В, 380В позволяет использовать контакторы для различных применений.



Индикация состояния контактов

реализована на контактных приставках, установленных с боковых сторон контакторов моделей 115-630А.



Технические характеристики контакторов КМ-103 9-95А

Характеристика	КМ-103 9А	КМ-103 12А	КМ-103 18А	КМ-103 25А	КМ-103 32А
Соответствие стандартам	ГОСТ 50030.5.1 (МЭК 60947-5-1)				
Количество полюсов	3	3	3	3	3
Номинальное рабочее напряжение U_e , В	690	690	690	690	690
Номинальное напряжение изоляции U_i , В	690	690	690	690	690
Номинальное импульсное напряжение, U_{imp} , кВ	8	8	8	8	8
Номинальный рабочий ток I_e , А	380/400В АС-3	12	18	25	32
	380/400В АС-4	3,5	5	7,7	8,5
	660/690В АС-3	6,6	8,9	12	18
	660/690В АС-4	1,5	2	3,8	4,4
Установленные дополнительные контакты, НО или НЗ	1НО + 1НЗ	1НО + 1НЗ	1НО + 1НЗ	1НО + 1НЗ	1НО + 1НЗ
Условный тепловой ток на открытом воздухе I_{th} , А $q < 50^\circ\text{C}$	20	20	32	40	50
Мощность коммутируемого электродвигателя в категории АС-3 Р, кВт					
	220/240В АС-3	2,2	3	4	5,5
	380/400В АС-3	4	5,5	7,5	11
	660/690В АС-3	5,5	7,5	10	15
Защита от сверхтоков без теплового реле – предохранитель gG, А	20	20	32	40	50
Степень защиты	IP20	IP20	IP20	IP20	IP20
Масса, кг	0,36	0,36	0,36	0,4	0,4

Характеристика	КМ-103 40А	КМ-103 50А	КМ-103 65А	КМ-103 80А	КМ-103 95А
Соответствие стандартам	ГОСТ 50030.5.1 (МЭК 60947-5-1)				
Количество полюсов	3	3	3	3	3
Номинальное рабочее напряжение U_e , В	690	690	690	690	690
Номинальное напряжение изоляции U_i , В	690	690	690	690	690
Номинальное импульсное напряжение, U_{imp} , кВ	8	8	8	8	8
Номинальный рабочий ток I_e , А	380/400В АС-3	40	50	65	80
	380/400В АС-4	18,5	24	28	37
	660/690В АС-3	34	39	42	49
	660/690В АС-4	9	12	14	17,3
Установленные дополнительные контакты, НО или НЗ	1НО + 1НЗ	1НО + 1НЗ	1НО + 1НЗ	1НО + 1НЗ	1НО + 1НЗ
Условный тепловой ток на открытом воздухе I_{th} , А $q < 50^\circ\text{C}$	60	80	80	125	125
Мощность коммутируемого электродвигателя в категории АС-3 Р, кВт					
	220/240В АС-3	11	15	18,5	22
	380/400В АС-3	18,5	22	30	37
	660/690В АС-3	30	33	37	45
Защита от сверхтоков без теплового реле – предохранитель gG, А	63	80	80	100	125
Степень защиты	IP20	IP20	IP20	IP20	IP20
Масса, кг	0,9	0,9	0,9	1,2	1,2

Присоединение силовой цепи

Характеристика	КМ-103 9А	КМ-103 12А	КМ-103 18А	КМ-103 25А	КМ-103 32А
Гибкий кабель, мм ² 1 провод	1-4	1-4	1,5-6	1,5-10	2,5-10
	2 провода	1-4	1-4	1,5-6	2,5-10
Жесткий кабель, мм ² 1 провод	1-4	1-4	1,5-6	1,5-6	1,5-10
	2 провода	1-4	1-4	1,5-6	1,5-10
Момент затяжки, Нм	1,20	1,20	1,7	1,85	3

Характеристика	КМ-103 40А	КМ-103 50А	КМ-103 65А	КМ-103 80А	КМ-103 95А
Гибкий кабель, мм ² 1 провод	2,5-25	2,5-25	2,5-25	4-50	4-50
	2 провода	2,5-16	2,5-16	2,5-16	4-25
Жесткий кабель, мм ² 1 провод	2,5-25	2,5-25	2,5-25	4-50	4-50
	2 провода	2,5-25	2,5-25	2,5-25	4-50
Момент затяжки, Нм	5	5	5	9	9

Технические характеристики цепи управления

Характеристика	КМ-103 9А	КМ-103 12А	КМ-103 18А	КМ-103 25А	КМ-103 32А
Номинальное напряжение катушки управления U_c , В	24, 36, 110, 220, 380				
Пределы напряжения цепи управления ($t = 55^\circ\text{C}$)					
Срабатывание	0,85 – 1,10 U_c				
Отпускание	0,20 – 0,75 U_c				
Среднее потребление катушки при 20°C и при U_c , ВА					
Срабатывание ($\cos \varphi = 0,75$)	70	70	70	70	70
Удержание ($\cos \varphi = 0,3$)	8	8	8	11	11
Механическая износостойкость, млн. циклов	10	10	10	10	8
Коммутационная износостойкость, млн. циклов АС-3	1	1	1	1	0,8
	АС-4	0,2	0,2	0,2	0,2
Макс. число коммутаций, циклов/час	АС-3	1200	1200	1200	1200
	АС-4	300	300	300	300

Характеристика	КМ-103 40А	КМ-103 50А	КМ-103 65А	КМ-103 80А	КМ-103 95А
Номинальное напряжение катушки управления U_c , В	24, 36, 110, 220, 380				
Пределы напряжения цепи управления ($t = 55^\circ\text{C}$)					
Срабатывание	0,85 – 1,10 U_c				
Отпускание	0,20 – 0,75 U_c				
Среднее потребление катушки при 20°C и при U_c , ВА					
Срабатывание ($\cos \varphi = 0,75$)	200	200	200	200	200
Удержание ($\cos \varphi = 0,3$)	20	20	20	20	20
Механическая износостойкость, млн. циклов	8	8	8	8	8
Коммутационная износостойкость, млн. циклов АС-3	0,8	0,8	0,8	0,6	0,6
	АС-4	0,15	0,15	0,15	0,1
Макс. число коммутаций, циклов/час	АС-3	1200	1200	1200	1200
	АС-4	300	300	300	300

Технические характеристики контакторов KM-103 115-630A

Характеристика	KM-103 115A	KM-103 150A	KM-103 185A	KM-103 225A	KM-103 265A	
Соответствие стандартам	ГОСТ 50030.5.1 (МЭК 60947-5-1)					
Количество полюсов	3	3	3	3	3	
Номинальное рабочее напряжение U_e , В	1000	1000	1000	1000	1000	
Номинальное напряжение изоляции U_i , В	1000	1000	1000	1000	1000	
Номинальное импульсное напряжение, U_{imp} , кВ	8	8	8	8	8	
Номинальный рабочий ток I_e , А	380/400В AC-3	115	150	185	225	265
	380/400В AC-4	52	60	79	85	105
	660/690В AC-3	86	110	118	135	170
	660/690В AC-4	49	61	69	82	98
Установленные дополнительные контакты, НО или НЗ	1НО + 1НЗ	1НО + 1НЗ	1НО + 1НЗ	1НО + 1НЗ	1НО + 1НЗ	
Условный тепловой ток на открытом воздухе I_{th} , А $q < 50^\circ\text{C}$	150	150	210	225	300	
Мощность коммутируемого электродвигателя в категории AC-3 P, кВт						
	220/240В AC-3	30	40	55	63	75
	380/400В AC-3	55	75	90	110	132
	660/690В AC-3	80	100	110	129	160
Защита от сверхтоков без теплового реле – предохранитель gG, А	200	200	275	275	315	
Степень защиты	IP20	IP20	IP20	IP20	IP20	
Масса, кг	3,6	3,6	3,6	3,6	6,6	

Характеристика	KM-103 330A	KM-103 400A	KM-103 500A	KM-103 630A	
Соответствие стандартам	ГОСТ 50030.5.1 (МЭК 60947-5-1)				
Количество полюсов	3	3	3	3	
Номинальное рабочее напряжение U_e , В	1000	1000	1000	1000	
Номинальное напряжение изоляции U_i , В	1000	1000	1000	1000	
Номинальное импульсное напряжение, U_{imp} , кВ	8	8	8	8	
Номинальный рабочий ток I_e , А	380/400В AC-3	40	50	65	95
	380/400В AC-4	18,5	24	28	44
	660/690В AC-3	34	39	42	55
	660/690В AC-4	9	12	14	21,3
Установленные дополнительные контакты, НО или НЗ	1НО + 1НЗ	1НО + 1НЗ	1НО + 1НЗ	1НО + 1НЗ	
Условный тепловой ток на открытом воздухе I_{th} , А $q < 50^\circ\text{C}$	330	400	500	630	
Мощность коммутируемого электродвигателя в категории AC-3 P, кВт					
	220/240В AC-3	100	110	147	200
	380/400В AC-3	160	200	250	335
	660/690В AC-3	220	280	335	450
Защита от сверхтоков без теплового реле – предохранитель gG, А	380	450	630	800	
Степень защиты	IP20	IP20	IP20	IP20	
Масса, кг	6,6	14,6	14,6	14,6	

Присоединение силовой цепи

Характеристика	KM-103 115A	KM-103 150A	KM-103 185A	KM-103 225A	KM-103 265A
Жесткий кабель, мм ² 1 провод	95	120	150	185	240
2 провода	-	-	-	-	-
Медная шина	3x20	3x25	3x25	4x32	4x32
Момент затяжки, Нм	9	9	9	9	9

Характеристика	KM-103 330A	KM-103 400A	KM-103 500A	KM-103 630A
Жесткий кабель, мм ² 1 провод	240	-	-	-
2 провода	-	150	240	-
Медная шина	5x30	5x30	5x40	5x60
Момент затяжки, Нм	9	9	9	9

Технические характеристики цепи управления

Характеристика	KM-103 115A	KM-103 150A	KM-103 185A	KM-103 225A	KM-103 265A
Номинальное напряжение катушки управления U_c , В	24, 36, 110, 230, 380				
Пределы напряжения цепи управления ($t = 55^\circ\text{C}$)					
Срабатывание	0,85 – 1,10 U_c				
Отпускание	0,20 – 0,75 U_c				
Среднее потребление катушки при 20°C и при U_c , ВА					
Срабатывание ($\cos \varphi = 0,75$)	550	550	800	800	1200
Удержание ($\cos \varphi = 0,3$)	45	45	55	55	13
Механическая износостойкость, млн. циклов	10	10	6	6	6
Коммутационная износостойкость, млн. циклов AC-3	1,2	1,2	1	1	0,8
	AC-4	0,5	0,5	0,4	0,3
Макс. число коммутаций, циклов/час	AC-3	600	600	600	600
	AC-4	150	150	150	150

Характеристика	KM-103 330A	KM-103 400A	KM-103 500A	KM-103 630A
Номинальное напряжение катушки управления U_c , В	24, 36, 110, 230, 380			
Пределы напряжения цепи управления ($t = 55^\circ\text{C}$)				
Срабатывание	0,85 – 1,10 U_c			
Отпускание	0,20 – 0,75 U_c			
Среднее потребление катушки при 20°C и при U_c , ВА				
Срабатывание ($\cos \varphi = 0,75$)	1200	1200	1250	1650
Удержание ($\cos \varphi = 0,3$)	13	20	24	22
Механическая износостойкость, млн. циклов	6	6	6	6
Коммутационная износостойкость, млн. циклов AC-3	0,8	0,8	0,8	0,8
	AC-4	0,3	0,3	0,3
Макс. число коммутаций, циклов/час	AC-3	600	300	300
	AC-4	150	30	30

Технические характеристики встроенных дополнительных контактов

Номинальное напряжение Un, В	660
Номинальное напряжение изоляции Ui, В	660
Ток термической стойкости Ith, А (q 40°C)	10
Минимальная включающая способность Umin, В	6
Imin, mA	10
Защита от сверхтоков, предохранитель gG, А	10



Информация для заказа

Структура условного обозначения

KM103-065A-110B-11

серия	номинальный ток	контакты: 11 – 1НО+1НЗ
	номинальное напряжение катушки управления	







Полный ассортимент – контакторы серии KM-103 9-65A

Внешний вид	Стандартные мощности трехфазных двигателей, 50/60 Гц в категории АС-3				Артикул	Каталожный номер
	220/230В	380/400В	415/440В	660/690В		
	2,2 кВт	4,0 кВт	4 кВт	5,5 кВт	KM103-009A-024B-11	22100
					KM103-009A-036B-11	22101
					KM103-009A-110B-11	22102
					KM103-009A-220B-11	22103
					KM103-009A-380B-11	22104
					KM103-012A-024B-11	22105
					KM103-012A-036B-11	22106
					KM103-012A-110B-11	22107
					KM103-012A-220B-11	22108
					KM103-012A-380B-11	22109
					KM103-018A-024B-11	22110
					KM103-018A-036B-11	22111
					KM103-018A-110B-11	22112
					KM103-018A-220B-11	22113
KM103-018A-380B-11	22114					
	5,5 кВт	11 кВт	11 кВт	7,5 кВт	KM103-025A-024B-11	22115
					KM103-025A-036B-11	22116
					KM103-025A-110B-11	22117
					KM103-025A-220B-11	22118
					KM103-025A-380B-11	22119
					KM103-032A-024B-11	22120
					KM103-032A-036B-11	22121
					KM103-032A-110B-11	22122
					KM103-032A-220B-11	22123
					KM103-032A-380B-11	22124
	11 кВт	18,5 кВт	22 кВт	30 кВт	KM103-040A-024B-11	22125
					KM103-040A-036B-11	22126
					KM103-040A-110B-11	22127
					KM103-040A-220B-11	22128
					KM103-040A-380B-11	22129
					KM103-050A-024B-11	22130
					KM103-050A-036B-11	22131
					KM103-050A-110B-11	22132
					KM103-050A-220B-11	22133
					KM103-050A-380B-11	22134
					KM103-065A-024B-11	22135
					KM103-065A-036B-11	22136
					KM103-065A-110B-11	22137
					KM103-065A-220B-11	22138
					KM103-065A-380B-11	22139

Упаковка

Наименование	Количество в групповой упаковке	Количество в транспортной коробке	Брутто вес транспортной коробки, кг	Объем транспортной коробки, м³
KM-103 9-18A	5	60	24,5	0,036
KM-103 25-32A	4	16	12	0,018
KM-103 40-65A	1	8	10,1	0,018

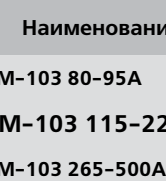
Полный ассортимент – контакторы серии КМ-103 80-630А

Внешний вид	Стандартные мощности трехфазных двигателей, 50/60 Гц в категории АС-3				Артикул	Каталожный номер
	220/230В	380/400В	415/440В	660/690В		
	22 кВт	37 кВт	45 кВт	45 кВт	КМ103-080А-024В-11	22140
					КМ103-080А-036В-11	22141
					КМ103-080А-110В-11	22142
					КМ103-080А-220В-11	22143
					КМ103-080А-380В-11	22144
					КМ103-095А-024В-11	22145
					КМ103-095А-036В-11	22146
	25 кВт	45 кВт	45 кВт	45 кВт	КМ103-095А-110В-11	22147
					КМ103-095А-220В-11	22148
					КМ103-095А-380В-11	22149
					КМ103-115А-220В-11	22150
	30 кВт	55 кВт	59 кВт	80 кВт	КМ103-115А-380В-11	22151
					КМ103-150А-220В-11	22152
	40 кВт	75 кВт	80 кВт	100 кВт	КМ103-150А-380В-11	22153
					КМ103-185А-220В-11	22154
					КМ103-185А-380В-11	22155
	55 кВт	90 кВт	100 кВт	110 кВт	КМ103-185А-380В-11	22155
					КМ103-225А-220В-11	22156
	63 кВт	110 кВт	110 кВт	129 кВт	КМ103-225А-380В-11	22157
					КМ103-265А-220В-11	22158
					КМ103-265А-380В-11	22159
	75 кВт	132 кВт	140 кВт	160 кВт	КМ103-265А-380В-11	22159
					КМ103-330А-220В-11	22160
	100 кВт	160 кВт	180 кВт	220 кВт	КМ103-330А-380В-11	22161
					КМ103-400А-220В-11	22162
					КМ103-400А-380В-11	22163
	110 кВт	200 кВт	220 кВт	280 кВт	КМ103-400А-380В-11	22163
					КМ103-500А-220В-11	22164
	147 кВт	250 кВт	280 кВт	335 кВт	КМ103-500А-380В-11	22165
					КМ103-630А-220В-11	22166
					КМ103-630А-380В-11	22167

Упаковка

Наименование	Количество в групповой упаковке	Количество в транспортной коробке	Брутто вес транспортной коробки, кг	Объем транспортной коробки, м³
КМ-103 80-95А	1	6	9,7	0,018
КМ-103 115-225А	1	4	17,6	0,045
КМ-103 265-500А	1	1	21	0,023
КМ-103 630А	1	1	22	0,042

Технический раздел

Электрические схемы

Схемы подключения контакторов КМ-103

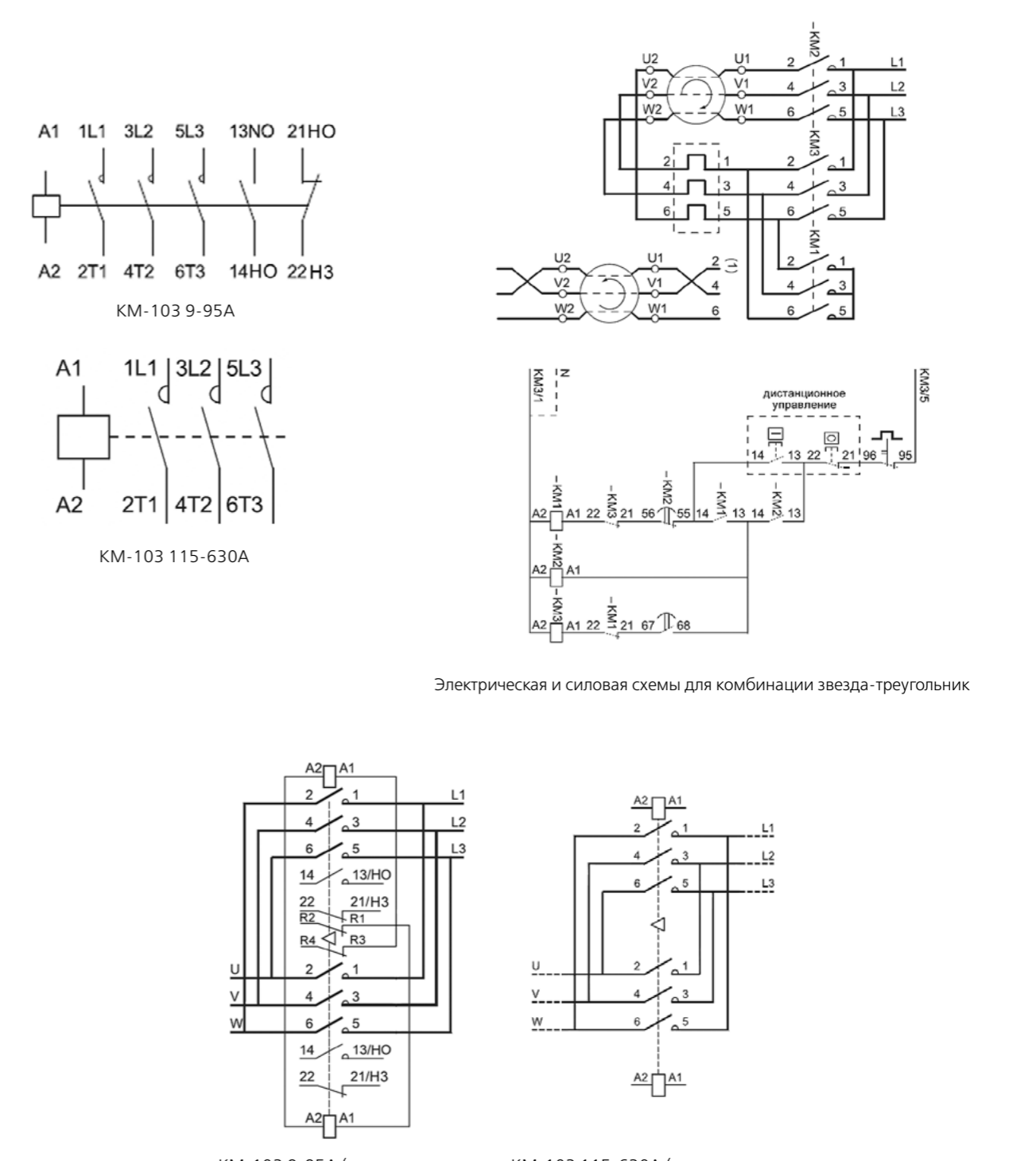

Электрическая и силовая схемы для комбинации звезда-треугольник

КМ-103 9-95А (горизонтальное подключение, механическая + электрическая блокировка)

КМ-103 115-630А (горизонтальное подключение, механическая блокировка)

Электрические схемы для реверсивной комбинации

Габаритные и установочные размеры

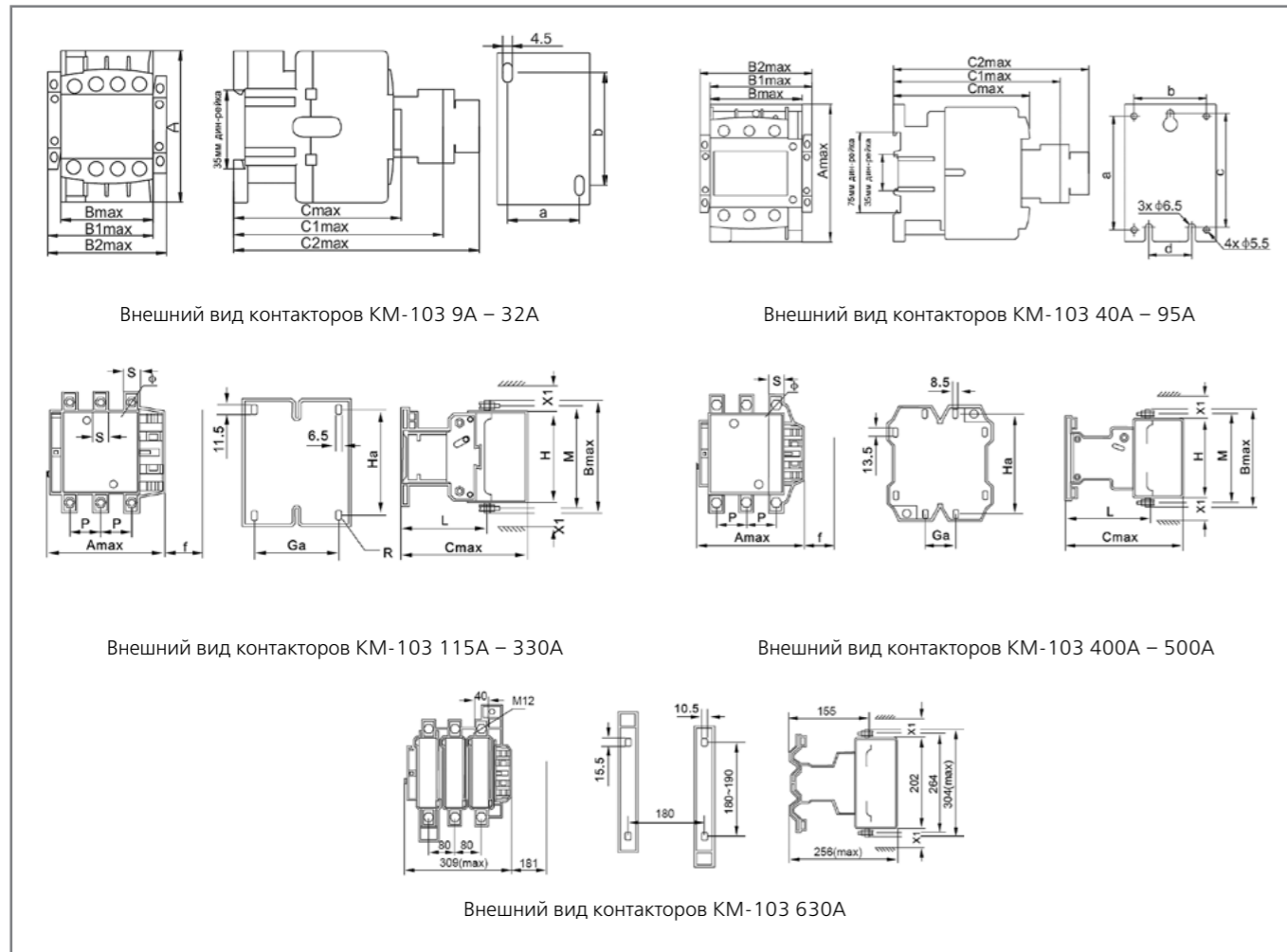

Габаритные и установочные размеры для KM-103 9A – 32A

Параметр / Наименование	KM-103 9A, 12A	KM-103 18A	KM-103 25A, 32A
A	74.5	74.5	80
B (без аксессуара)	45.5	45.5	56.5
B1 (с ПВ-03)	58	58	69
B2 (с двумя ПВ-03)	71	71	82
C (без аксессуара)	84	89	99.5
C1 (с ПК-03)	116	122	132
C2 (с ПВ-03)	141	145	156
a	35	35	40
b	50/60	50/60	50/70

Габаритные и установочные размеры для KM-103 40A – 95A

Параметр / Наименование	KM-103 40A, 50A, 65A	KM-103 80A, 95A
A	127	127
B (без аксессуара)	75	85
B1 (с ПВ-03)	89	99
B2 (с двумя ПВ-03)	102	112
C (без аксессуара)	118.5	127.5
C1 (с ПК-03)	150	160
C2 (с ПВ-03)	175	185
a	105	105
b	59	67
c	105	105
d	40	40
ø1	5.5	5.5
ø2	6.5	6.5

Габаритные и установочные размеры для KM-103 115A – 330A

Параметр / Наименование	Amax	Bmax	Cmax	P	S	ø	f	M	H	L	X1		Ga	Ha
											200-550B	600-1000B		
KM-103 115A	167	163	172	37	20	M6	131	147	124	107	10	15	80	110-120
KM-103 150A	167	171	172	40	20	M8	131	150	124	107	10	15	80	110-120
KM-103 185A	171	174	183	40	20	M8	131	154	127	113.5	10	15	80	110-120
KM-103 225A	171	197	183	48	25	M10	131	172	127	113.5	10	15	80	110-120
KM-103 265A	202	203	215	48	25	M10	147	178	147	141	10	15	96	110-120
KM-103 330A	213	206	220	48	25	M10	147	181	158	145	10	15	96	110-120

Габаритные и установочные размеры для KM-103 400A – 500A

Параметр / Наименование	Amax	Bmax	Cmax	P	S	ø	f	M	H	L	X1		Ga	Ha
											200-550B	600-1000B		
KM-103 400A	213	206	220	48	25	M10	146	181	158	145	15	20	80	170-180
KM-103 500A	223	233	233	55	30	M10	150	208	172	146	15	20	80	170-180

Габаритные и установочные размеры для KM-103 630A

Параметр / Наименование	Amax	Bmax	Cmax	P	S	ø	f	M	H	L	X1		Ga	Ha
											200-550B	600-1000B		
KM-103 630A	309	304	256	80	40	M12	181	264	202	155	20	30	180	180-190